



# ***hama***

00176578 00176608  
00176579 00176609  
00176588 00176610  
00176589 00176611

**WiFi LED-Downlight**

**WiFi LED-Einbaustrahler**

Operating Instructions  
Bedienungsanleitung

**GB**

**D**

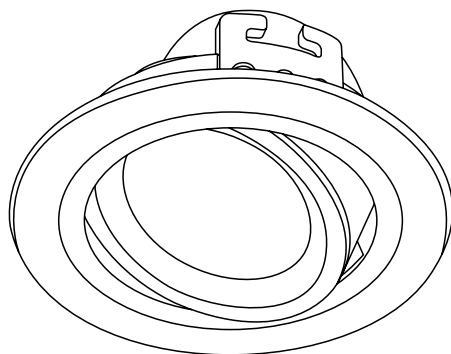

**Step 1: cut the hole on ceiling**

Schritt 1: Loch in die Decke schneiden

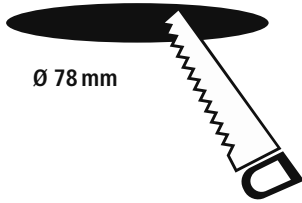

**Step 2: connect power (AC 220 - 240 V)**

Schritt 2: Stromversorgung anschließen

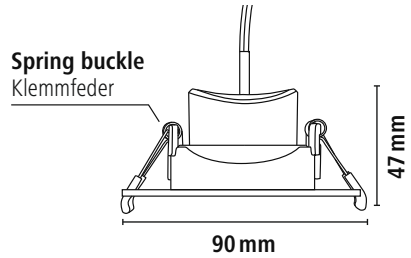

**Step 3: Vertically put the spring buckle and then release on the hole of ceiling**

Schritt 3: Setzen Sie den Federbügel vertikal ein und lassen Sie ihn dann in das Loch ein.

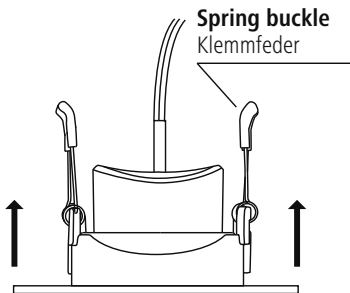

**Step 4: Finish installation**

Schritt 4: Installation abschließen

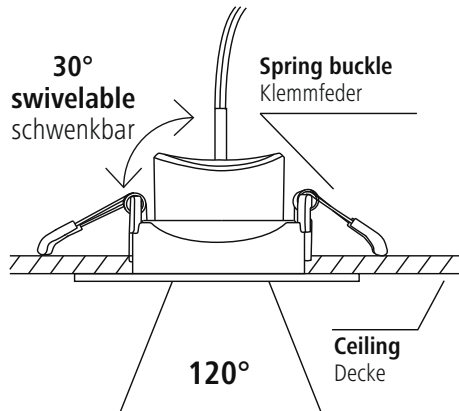

Thank you for choosing a Hama product. Take your time and read the following instructions and information completely. Please keep these instructions in a safe place for future reference. If you sell the device, please pass these operating instructions on to the new owner.

**1. Explanation of symbols used on the product label**

	<b>Electrical device of safety class II.</b> Protection against electric shock thanks to reinforced or double insulation of live parts.
	The product is intended only for use inside buildings.
	Only use in a dry environment.
	No heat-insulating materials must be in contact with the light.
	The product must only be used with alternating current.
	<b>Non-dimmable.</b> The lamp is not suitable for use with a conventional dimmer.
	The article may only be connected by a qualified electrician who complies with national regulations and those of the local energy supply company, and who has sufficient knowledge regarding installation locations, fire protection and electrical installation work.

**2. Explanation of warning symbols and notes**

**Risk of electric shock** 

This symbol indicates a risk of electric shock from touching product parts carrying hazardous voltage.

**Warning** 

This symbol is used to indicate safety instructions or to draw your attention to specific hazards and risks.

**Note** 

This symbol is used to indicate additional information or important notes.

**3. Package contents**

**Package contents for 176578, 176588, 176608, 176610:**

- 1 WiFi built-in spotlight
- 1 quick-start guide

**Package contents for 176579, 176589, 176609, 176611:**

- 3 WiFi built-in spotlight
- 1 quick-start guide

**4. Safety instructions**

- This product is intended for private, non-commercial use only.
- This product is intended exclusively for installation in suspended ceilings or suitable built-in recesses or concrete built-in housings.
- Use the product only for the intended purpose.
- Do not drop the product and do not expose it to any major shocks.
- Do not operate the product outside the power limits specified in the technical data.
- Do not modify the product in any way. Doing so voids the warranty.
- Children must not play with the device. Cleaning and user maintenance must not be carried out by children without supervision.
- As with all electrical products, this device should be kept out of the reach of children.
- Dispose of packaging material immediately in accordance with the locally applicable regulations.
- The product should only be installed in self-contained rooms. It is not suitable for installation in bathrooms.
- The product must only be operated on a supply network as described on the type plate.
- Before mounting, check that the ceiling you have chosen is suitable for the weight to be mounted. Also make sure that there are no electric, water, gas or other lines running through the ceiling at the mounting site.
- Electrical cables must never become trapped or twisted between the product and the surface.
- If the product is attached to a metal surface, it must be connected to an earth lead or the installation's potential equalising cable.
- These built-in lights are not compatible with dimmer switches, motion sensors or dimmers.

- Protect the product from dirt, moisture and overheating and use it in dry rooms only.
- Only use the article under moderate climatic conditions.
- Do not use the product in areas in which electronic products are not permitted.
- Do not use the product in a damp environment and avoid splashing water.
- Do not bend or crush the cable.
- Do not attempt to service or repair the product yourself. Leave any and all service work to qualified experts.
- Do not continue to operate the device if it is visibly damaged

### Warning



- Please note that lights (even LEDs) can generate heat and may become hot. Always let the light cool down for a few minutes before touching it.
- The device may only be operated on a 230 V 50 Hz AC voltage network. Work on the 230 V network must only be carried out by an electrician certified in your country. The applicable accident prevention regulations must be adhered to.
- To avoid an electric shock from the device, please disconnect the mains voltage (switch off the automatic circuit breaker). Failure to comply with the installation instructions can cause fires or other hazards.

### Risk of electric shock



Do not open the product and do not operate it if it is damaged, if smoke, a strange smell or loud noises are coming from it. Immediately contact your dealer or our service department (see item "Service and Support").

### Note



The light source of this light is not replaceable; when the light source has reached the end of its life, you need to replace the entire light.

### Warning



Never look straight into the light source and do not aim its beam of light straight into the eyes of other people or animals. This could damage your/their eyes.



### Example installation in wood / drywall ceiling:

1. Before commencing any installation, maintenance or repair work, please disconnect the power circuit by disconnecting the fuse.
2. Secure the power circuit against being switched back on.
3. Check that the required minimum installation depth of 80 mm (47 mm light + 33 mm clearance) is available. The clearance between the upper edge of the light and the ceiling must not be less than 33 mm to allow ventilation. The minimum distance between the lights and flammable materials must be no less than 50 cm. Do not cover the light with any heat-insulating material.
4. Mark out the position where the light is to be installed.
5. Create an installation opening with a diameter of 75 mm using a suitable hole saw. Take care not to disturb any hidden installation or supply lines.
6. The terminal points (e.g. terminal strip) between the domestic installation and the built-in spotlight connection cable must be clamped in suitable junction boxes. (Not included in the extent of delivery).

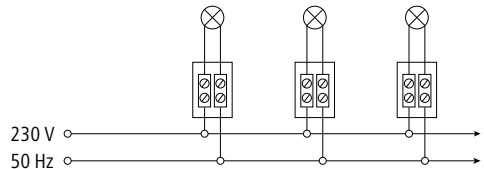

8. Close the junction box and push it into the installation opening. Also ensure that the cables are free of compressive and tensile forces. Protect all cables and insulation from any potential damage.
9. Position the built-in light at an angle and first insert a clamp into the installation opening. The springs on the clamp are very powerful and can cause injury if due attention is not paid!
10. Now guide the second clamp into the installation opening. The built-in light is now slowly introduced all the way into the installation opening. The force of the clamps is sufficient to hold the built-in light in position.
11. No further fixings are needed. For precise alignment, the built-in light can be easily repositioned and rotated. The internal part of the light can also be swivelled.
12. Only reinsert the fuse once all built-in lights have been installed.

## Removal

1. Pull the built-in light out of the installation opening on one side. Take care to ensure that the clamp does not accidentally slip out of the opening. Otherwise there is a danger that fingers may become trapped.
2. First carefully remove one clamp, then the other, from the installation opening.
3. The further removal process is carried out in the reverse order to the installation process.

## 5. Integrating devices into the Hama Smart Home (Solution) APP

The LED built-in spotlight starts to flash quickly (if it does not, switch the LED built-in spotlight ON and OFF again quickly three times in a row).

- Open the app and sign in.
- Press the **+** in the top right-hand corner to add a new device.

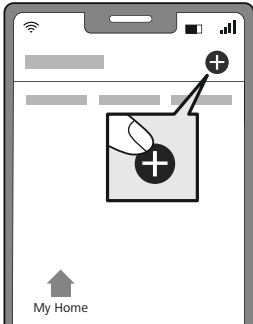

- Choose **Lights** from the list.
- Next enter your WiFi password and confirm with **NEXT**.
- Now confirm that the light is flashing quickly by ticking "Next step" and clicking on "Next".
- The LED built-in spotlight is now connected.



- Once the connection is successful, the product stops flashing quickly and the app confirms that your product is connected. You can now assign it a different name if you wish.

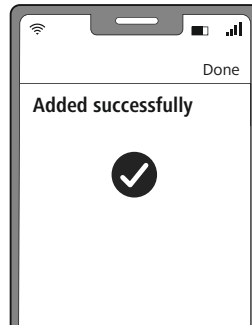

- Click **Finish** to end the process.
- You can now configure and control the product.

### Note

A detailed description of the **Hama Smart Home (Solution) App** and its full scope of functions can be found in our App Guide at:



[www.hama.com](http://www.hama.com) ⇒ Article Number ⇒ Downloads  
⇒ App Operating Instructions

---

## 6. Setting options

The following settings can be made in the app:

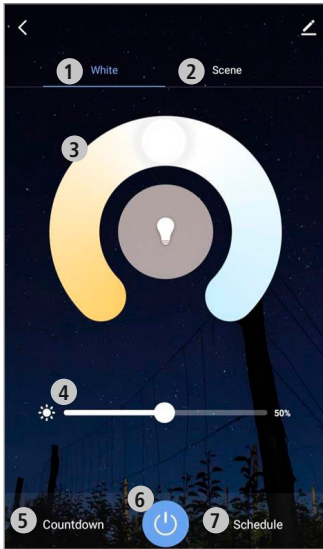

1	White	Open the Light settings tab.
2	Scenario	Open the Colour scenarios tab. Customised light settings can be stored here and selected at the press of a button.
3	Colour slider	Set the preferred colour temperature here.
4	Brightness slider	Set the preferred brightness here.
5	Countdown	Once the set time has elapsed, the light is automatically switched on or off.
6	On/Off button	Switch the light on or off with the press of a button.
7	Timeline	Create time-controlled programmes here.

For extended usage options, scenarios can be created in the app.  
(See Section 7 and App Guide)

---

## 7. Extended usage options with scenarios

Scenarios and automated sequences, which can be created in the app in the "Smart scenarios" section, can be used to create many combination and usage options for these products, depending on the Smart Home products you have installed.

Programming is always via the app (see Section 4 of the App Guide) and will be offered / suggested to you on an individual basis.

### Standard usage option



---

### Extended usage option

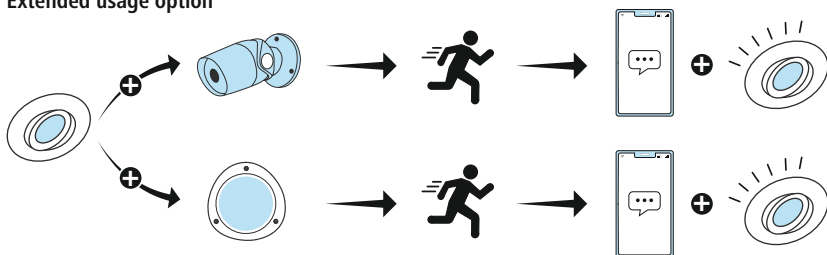

## 8. Care and maintenance

### Note



Disconnect the product from the mains before cleaning and during prolonged periods of non-use.

- Only clean this product with a slightly damp, lint-free cloth and do not use aggressive cleaning agents.
- Ensure that no water is able to enter the product.

## 9. Warranty disclaimer

Hama GmbH & Co KG assumes no liability and provides no warranty for damage resulting from improper installation/mounting, improper use of the product or from failure to observe the operating instructions and/or safety notes.

## 10. Recycling information

### Note on environmental protection:



Following the implementation of European Directives 2012/19/EU and 2006/66/EU into the national legal systems, the following applies:

Electrical and electronic devices as well as batteries must not be disposed of with household waste. Consumers are obliged by law to return electrical and electronic devices as well as batteries to the designated public collection points or to the point of sale at the end of their service lives. Detailed information on this topic is defined in the national laws of the respective country. This presence of the above symbol on the product, operating instructions or package indicates that the product is subject to these regulations. By recycling, reusing the materials or other forms of utilising old devices/batteries, you are making an important contribution to protecting our environment.

## 11. RF exposure information

This device complies with the EU requirements for limiting the exposure of the general public to electromagnetic fields by means of health protection. The device complies with RF specifications provided it is used 20 cm away from the body.

## 12. Declaration of conformity



Hama GmbH & Co KG hereby declares that radio equipment type [00176578, 00176579, 00176588, 00176589, 00176608, 00176609, 00176610, 00176611] is in compliance with Directive 2014/53/EU. The full text of the EU declaration of conformity is available at the following Internet address: [www.hama.com](http://www.hama.com) -> 00176578, 00176579, 00176588, 00176589, 00176608, 00176609, 00176610, 00176611 -> Downloads.

## 13. Technical data

<b>WiFi LED built-in spotlight</b>	<b>176578/79/88/89</b>
Luminous flux	350 lm
Power	5 W
Light colour	2700% – 6500% (warm white to cold white)
Lamp current	45 mA
Frequency band/ frequency bands	2.4 GHz
Maximum radio- frequency power transmitted	< 100 mW
<b>WiFi LED built-in spotlight</b>	<b>176608/09/10/11</b>
Luminous flux	380 lm
Power	5 W
Light colour	2700% – 6500% (warm white to cold white)
Lamp current	45 mA
Frequency band/ frequency bands	2.4 GHz
Maximum radio- frequency power transmitted	< 100 mW



Vielen Dank, dass Sie sich für ein Hama Produkt entschieden haben!

Nehmen Sie sich Zeit und lesen Sie die folgenden Anweisungen und Hinweise zunächst ganz durch. Bewahren Sie diese Bedienungsanleitung anschließend an einem sicheren Ort auf, um bei Bedarf darin nachschlagen zu können. Sollten Sie das Gerät veräußern, geben Sie diese Bedienungsanleitung an den neuen Eigentümer weiter.

## 1. Erklärung von Symbolen der Produktkennzeichnung

	<b>Elektrisches Gerät der Schutzklasse II.</b> Schutz vor elektrischem Schlag durch verstärkte oder doppelte Isolierung von spannungsführenden Teilen.
	Das Produkt ist nur für den Gebrauch innerhalb von Gebäuden vorgesehen.
	Nur in trockener Umgebung einsetzen.
	An der Leuchte dürfen keine wärmedämmenden Stoffe anliegen.
	Das Produkt ist nur mit Wechselstrom zu verwenden.
	<b>Nicht dimmbar.</b> Die Lampe ist nicht für die Verwendung mit einem herkömmlichen Dimmer geeignet.
	Der Artikel darf nur von einer Elektrofachkraft angeschlossen werden, welche die landesüblichen Vorschriften und die der örtlichen Energieversorgungsunternehmen einhält, sowie über Kenntnisse zu Montageorten, Brandschutz und elektrische Installation verfügt.

## 2. Erklärung von Warnsymbolen und Hinweisen

### Gefahr eines elektrischen Schlages



Dieses Symbol weist auf eine Berührungsgefahr mit nicht isolierten Teilen des Produktes hin, die möglicherweise eine gefährliche Spannung von solcher Höhe führen, dass die Gefahr eines elektrischen Schlages besteht.

### Warnung



Wird verwendet, um Sicherheitshinweise zu kennzeichnen oder um Aufmerksamkeit auf besondere Gefahren und Risiken zu lenken.

### Hinweis



Wird verwendet, um zusätzlich Informationen oder wichtige Hinweise zu kennzeichnen.

## 3. Packungsinhalt

### Packungsinhalt für 176578, 176588, 176608, 176610:

- 1 WiFi Einbaustrahler
- 1 Kurzbedienungsanleitung

### Packungsinhalt für 176579, 176589, 176609, 176611:

- 3 WiFi Einbaustrahler
- 1 Kurzbedienungsanleitung

## 4. Sicherheitshinweise

- Das Produkt ist für den privaten, nicht-gewerblichen Gebrauch vorgesehen.
- Das Produkt ist ausschließlich für die Montage in abgehängten Decken oder entsprechenden Einbautöpfen bzw. Beton-Einbaugeschäusen vorgesehen.
- Verwenden Sie das Produkt ausschließlich für den dazu vorgesehenen Zweck.
- Lassen Sie das Produkt nicht fallen und setzen Sie es keinen heftigen Erschütterungen aus.
- Betreiben Sie das Produkt nicht außerhalb seiner in den technischen Daten angegebenen Leistungsgrenzen.
- Nehmen Sie keine Veränderungen am Produkt vor. Dadurch verlieren sie jegliche Gewährleistungsansprüche.
- Kinder dürfen nicht mit dem Gerät spielen. Reinigung und Benutzerwartung dürfen nicht von Kindern ohne Beaufsichtigung durchgeführt werden.
- Dieses Produkt gehört, wie alle elektrischen Produkte, nicht in Kinderhände!
- Entsorgen Sie das Verpackungsmaterial sofort gemäß den örtlich gültigen Entsorgungsvorschriften.
- Das Produkt sollte ausschließlich in geschlossenen Räumen installiert werden. Es ist nicht für die Installation in Badezimmern geeignet.
- Das Produkt darf ausschließlich an einem Versorgungsnetz betrieben werden, wie auf dem Typenschild beschrieben.
- Prüfen Sie vor Montage die Eignung der vorgesehenen Decke für das anzubringende Gewicht und vergewissern Sie sich, dass sich an der Montagestelle in der Decke keine elektrischen Leitungen, Wasser-, Gas- oder sonstige Leitungen befinden.
- Elektrische Leitungen dürfen zwischen dem Produkt und der Oberfläche niemals eingeklemmt oder verdreht werden.
- Wenn das Produkt an einer Metalloberfläche angebracht

- wird, muss diese mit dem Schutzleiter oder dem Potenzialausgleichsleiter der Installation verbunden sein.
- Diese Einbauleuchten sind nicht kompatibel zum Betrieb mit Dämmerungsschaltern, Bewegungsmeldern oder Dimmern.
  - Schützen Sie das Produkt vor Schmutz, Feuchtigkeit und Überhitzung und verwenden Sie es nur in trockenen Räumen.
  - Verwenden Sie den Artikel nur unter moderaten klimatischen Bedingungen.
  - Benutzen Sie das Produkt nicht in Bereichen, in denen elektronische Produkte nicht erlaubt sind.
  - Verwenden Sie das Produkt nicht in einer feuchten Umgebung und vermeiden Sie Spritzwasser.
  - Knicken und quetschen Sie das Kabel nicht.
  - Versuchen Sie nicht, das Produkt selbst zu warten oder zu reparieren. Überlassen Sie jegliche Wartungsarbeit dem zuständigen Fachpersonal.
  - Betreiben Sie das Produkt nicht weiter, wenn es offensichtliche Beschädigungen aufweist

### Warnung



- Beachten Sie, dass Lampen (auch LED) hohe Temperaturen entwickeln und heiß sein können. Geben Sie der Lampe immer einige Minuten zum Abkühlen, bevor Sie sie berühren.
- Der Betrieb des Gerätes ist ausschließlich am 230V 50Hz Wechselspannungsnetz zulässig. Arbeiten am 230V-Netz dürfen nur von einer in Ihrem Land zertifizierten Elektrofachkraft erfolgen. Dabei sind die geltenden Unfallverhütungsvorschriften zu beachten.
- Zur Vermeidung eines elektrischen Schlags am Gerät bitte Netzspannung freischalten (Sicherungsautomat abschalten). Bei Nichtbeachtung der Installationshinweise können Brände oder andere Gefahren entstehen.

### Gefahr eines elektrischen Schlages



Öffnen Sie das Produkt nicht und betreiben Sie es bei Beschädigung, davon ausgehender Rauchentwicklung, Geruchsbildung oder lauten Geräuschen nicht weiter. Wenden Sie sich umgehend an Ihren Händler oder unsere Serviceabteilung (siehe Pkt. Service und Support).

### Hinweis



Die Lichtquelle dieser Leuchte ist nicht ersetzbar; wenn die Lichtquelle ihr Lebensdauerende erreicht hat, ist die gesamte Leuchte zu ersetzen.

### Warnung



Blicken Sie niemals direkt in die Lichtquelle und richten Sie deren Lichtstrahl nicht direkt in die Augen anderer Personen oder von Tieren. Eine Schädigung der Augen ist möglich!



### Beispiel Montage in Holz/Trockenbaudecke:

1. Schalten Sie vor Beginn der Installations-, Wartungs- oder Reparaturarbeiten den Stromkreis durch Ausschalten der Sicherung spannungsfrei.
2. Sichern Sie den Stromkreis gegen Wiedereinschalten.
3. Prüfen Sie, ob die erforderliche Mindesteinbautiefe von min. 80mm (47mm Leuchte + 33mm Abstand) gegeben ist. Der Abstand zwischen oberem Rand der Leuchte und Decke darf nicht weniger als 33mm betragen, um eine Belüftung zu ermöglichen. Der Mindestabstand zwischen den Leuchten und entzündlichen Werkstoffen darf nicht weniger als 50cm betragen. Leuchte nicht mit Wärme- Dämmmaterial abdecken.
4. Markieren Sie die gewünschte Einbauposition der Leuchte.
5. Erstellen Sie die Einbauöffnung mit einem Ø von 75 mm mit einer entsprechenden Lochsäge. Achten Sie dabei auf nicht sichtbare Installations- und Versorgungsleitungen.
6. Das Verklemmen der Klemmstellen (z.B. Lüsterklemme) zwischen Hausinstallation und Einbaustrahler-Anschlusskabel muss in geeigneten Verteilerdosen erfolgen. (Nicht im Lieferumfang enthalten).

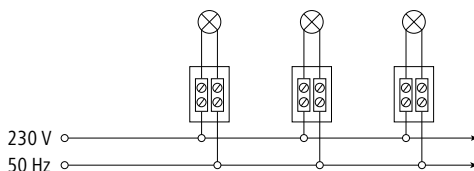

8. Schließen Sie die Verteilerbox und schieben Sie diese in die Einbauöffnung. Beachten Sie weiter, dass die Kabel frei von Druck- und Zugkräfte sind. Schützen Sie alle Kabel und Isolierungen vor eventuellen Beschädigungen.
9. Setzen Sie die Einbauleuchte schräg an und führen zuerst eine gespannte Klammer in die Einbauöffnung ein. Die Federn der Klammer sind sehr stark und können bei Unachtsamkeit Verletzungen verursachen!
10. Führen Sie nun die zweite gespannte Klammer in die Einbauöffnung ein. Die Einbauleuchte wird nun langsam vollständig in die Einbauöffnung eingeführt. Die Kraft der Klammern ist ausreichend, um die Einbauleuchte in ihrer Position zu halten.
11. Es ist keine weitere Fixierung erforderlich. Zur genaueren Ausrichtung kann die Einbauleuchte leicht in ihrer Position verschoben und gedreht werden. Der innere Leuchenteil ist zusätzlich noch schwenkbar.
12. Schalten Sie die Sicherung erst nach vollständig erfolgter Montage aller Einbauleuchten wieder ein.

## Demontage

1. Ziehen Sie die Einbauleuchte einseitig aus der Einbauöffnung heraus. Achten Sie hierbei darauf, dass die Klammer nicht ungewollt aus der Öffnung rutscht. Es besteht sonst die Gefahr, dass Sie sich die Finger einklemmen.
2. Ziehen Sie zuerst eine, danach die andere Klammer vorsichtig aus der Einbauöffnung heraus.
3. Die weitere Demontage erfolgt in umgekehrter Reihenfolge zur Montage.

## 5. Einbinden von Geräten in die Hama Smart Home (Solution) APP

Der LED-Einbaustrahler fängt schnell an zu blinken (sollte dies nicht der Fall sein, schalten Sie den LED-Einbaustrahler drei Mal hintereinander schnell ein und aus.)

- Öffnen Sie die App und melden Sie sich an.
- Drücken Sie oben rechts in der Ecke **+**, um ein neues Gerät hinzuzufügen.

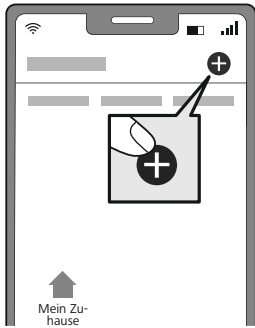

- Wählen Sie in der Liste **Leuchten**.
- Geben Sie als nächstes Ihr WiFi Passwort ein und bestätigen Sie mit **WEITER**.
- Bestätigen Sie nun, dass die Leuchte schnell blinkt, indem Sie den Haken bei "Nächster Schritt" setzen und auf "Weiter" klicken.
- Ihr LED-Einbaustrahler wird nun verbunden.



- Bei erfolgreicher Verbindung hört das Produkt auf schnell zu blinken und die App bestätigt, dass Ihr Produkt verbunden wurde. Nun können Sie ihm noch einen eigenen Namen geben.

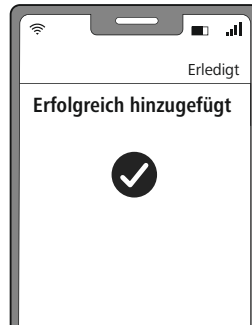

- Mit einem Klick auf **Erledigt** schließen Sie den Vorgang ab.
- Nun können Sie das Produkt konfigurieren und steuern.

### Hinweis



Eine ausführliche Beschreibung der **Hama Smart Home (Solution) App** und des vollen Funktionsumfangs finden Sie in unserem App-Guide unter:



[www.hama.com](http://www.hama.com) ⇒ Artikelnummer ⇒ Downloads  
⇒ App-Bedienungsanleitung

## 6. Einstellungsmöglichkeiten

Folgende Einstellungen können in der App vorgenommen werden:

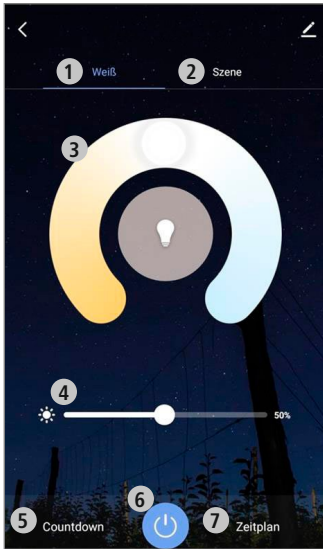

1	Weiß	Öffnen Sie die Registerkarte der Lichteinstellung.
2	Szene	Öffnen Sie die Registerkarte der Farbszenen. Hier können individuelle Lichteinstellungen abgespeichert und per Tastendruck ausgewählt werden.
3	Farbregler	Stellen Sie hier die gewünschte Farbtemperatur ein.
4	Helligkeitsregler	Stellen Sie hier die gewünschte Helligkeit ein.
5	Countdown	Nach Ablauf der eingestellten Zeit wird die Lampe automatisch ein- bzw. ausgeschaltet.
6	Ein-/Ausschalter	Schalten Sie die Lampe durch Tastendruck ein bzw. aus.
7	Zeitplan	Erstellen Sie hier zeitlich gesteuerte Programme.

Für erweiterte Nutzungsmöglichkeiten können Szenen in der App angelegt werden.  
(siehe Kapitel 7 und AppGuide)

---

## 7. Erweiterte Nutzungsmöglichkeiten durch Szenen

Durch Szenen und Automationen, die in der App im Bereich "smarte Szenen" angelegt werden können, ergeben sich je nach vorhandenen Smart Home Produkten in Ihrem Zuhause viele Kombinations- und Nutzungsmöglichkeiten dieser Produkte.

Die Programmierung erfolgt immer über die App (siehe Kapitel 4 des App Guide) und wird Ihnen individuell angeboten/ vorgeschlagen.

### Standard Nutzungsmöglichkeit



---

### Erweiterte Nutzungsmöglichkeit

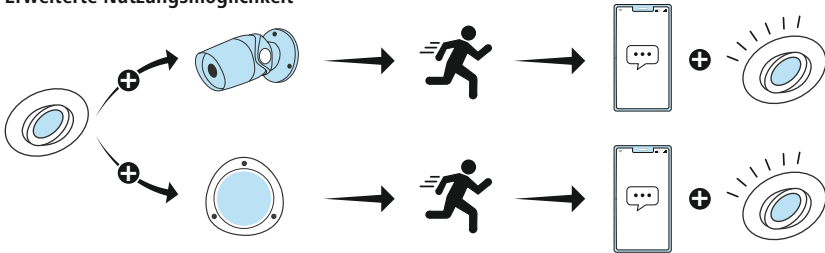

## 8. Wartung und Pflege

### Hinweis



Trennen Sie das Produkt vor der Reinigung und bei längerem Nichtgebrauch vom Netz.

- Reinigen Sie dieses Produkt nur mit einem fusselfreien, leicht feuchten Tuch und verwenden Sie keine aggressiven Reiniger.
- Achten Sie darauf, dass kein Wasser in das Produkt eindringt.

## 9. Haftungsausschluss

Die Hama GmbH & Co KG übernimmt keinerlei Haftung oder Gewährleistung für Schäden, die aus unsachgemäßer Installation, Montage und unsachgemäßem Gebrauch des Produktes oder einer Nichtbeachtung der Bedienungsanleitung und/oder der Sicherheitshinweise resultieren.

## 10. Entsorgungshinweise

### Hinweis zum Umweltschutz:



Ab dem Zeitpunkt der Umsetzung der europäischen Richtlinien 2012/19/EU und 2006/66/EG in nationales Recht gilt folgendes:

Elektrische und elektronische Geräte sowie Batterien dürfen nicht mit dem Hausmüll entsorgt werden. Der Verbraucher ist gesetzlich verpflichtet, elektrische und elektronische Geräte sowie Batterien am Ende ihrer Lebensdauer an den dafür eingerichteten, öffentlichen Sammelstellen oder an die Verkaufsstelle zurückzugeben. Einzelheiten dazu regelt das jeweilige Landesrecht. Das Symbol auf dem Produkt, der Gebrauchsanleitung oder der Verpackung weist auf diese Bestimmungen hin. Mit der Wiederverwertung, der stofflichen Verwertung oder anderen Formen der Verwertung von Altgeräten/Batterien leisten Sie einen wichtigen Beitrag zum Schutz unserer Umwelt.

## 11. HF-Expositionsinformationen

Dieses Gerät erfüllt die EU-Anforderungen zur Begrenzung der Exposition der Bevölkerung gegenüber elektromagnetischen Feldern mittels Gesundheitsschutz. Das Gerät entspricht den HF-Spezifikationen, sofern es 20 cm vom Körper entfernt genutzt wird.

## 12. Konformitätserklärung



Hiermit erklärt die Hama GmbH & Co KG, dass der Funkanagentyp [00176578, 00176579, 00176588, 00176589, 00176608, 00176609, 00176610, 00176611] der Richtlinie 2014/53/EU entspricht. Der vollständige Text der EU-Konformitätserklärung ist unter der folgenden Internetadresse verfügbar: [www.hama.com](http://www.hama.com) -> 00176578, 00176579, 00176588, 00176589, 00176608, 00176609, 00176610, 00176611 -> Downloads.

## 13. Technische Daten

<b>WiFi-LED-Einbaustrahler</b>	<b>176578/79/88/89</b>
Lichtstrom	350 lm
Leistung	5 W
Lichtfarbe	2700 K – 6500 K (warm weiß bis kalt weiß)
Lampenstrom	45 mA
Frequenzband/ Frequenzbänder	2,4 GHz
Abgestrahlte maximale Sendeleistung	< 100 mW
<b>WiFi-LED-Einbaustrahler</b>	<b>176608/09/10/11</b>
Lichtstrom	380 lm
Leistung	5 W
Lichtfarbe	2700 K – 6500 K (warm weiß bis kalt weiß)
Lampenstrom	45 mA
Frequenzband/ Frequenzbänder	2,4 GHz
Abgestrahlte maximale Sendeleistung	< 100 mW

# ***hama***

**Hama GmbH & Co KG**  
86652 Monheim / Germany

## **Service & Support**

 [www.hama.com](http://www.hama.com)

 +49 9091 502-0

**D**

**GB**



All listed brands are trademarks of the corresponding companies. Errors and omissions excepted, and subject to technical changes. Our general terms of delivery and payment are applied.